

No. _____

RESI-MASTER 4000L

排気

熱電対 (K)

発電機
3 AC450V
50/60Hz
最大4000kW

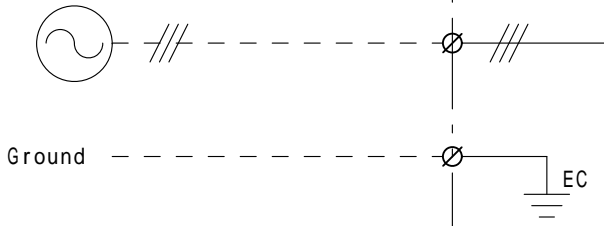

制御電源
3 3W
AC200/220V
50/60Hz

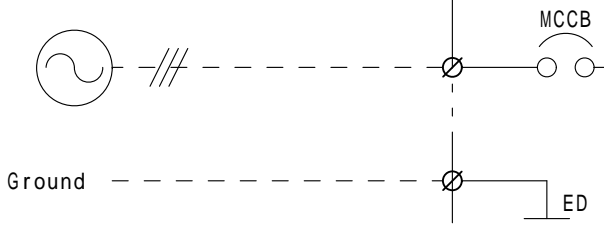

遠隔操作盤
(液晶タッチパネル)

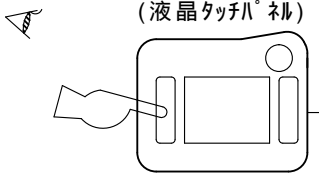

付属ケーブル3m

RS-422
ケーブル100m x 1本

遠隔操作盤 機能一覧表	
負荷試験容量設定操作	
抵抗器単独ON/OFF操作	
換気扇単独ON/OFF操作	
過昇温警告表示	
過負荷警告表示	
電力モニタ	

————— : 製作範囲内
- - - - - : 製作範囲外

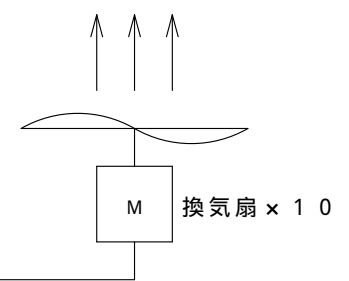
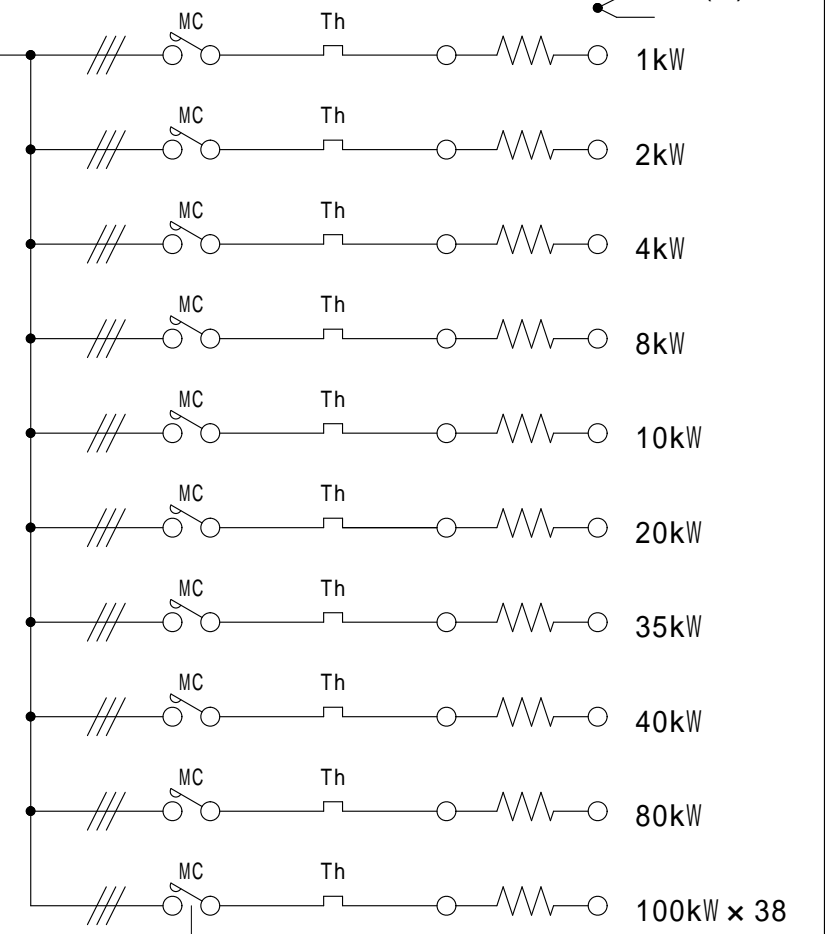
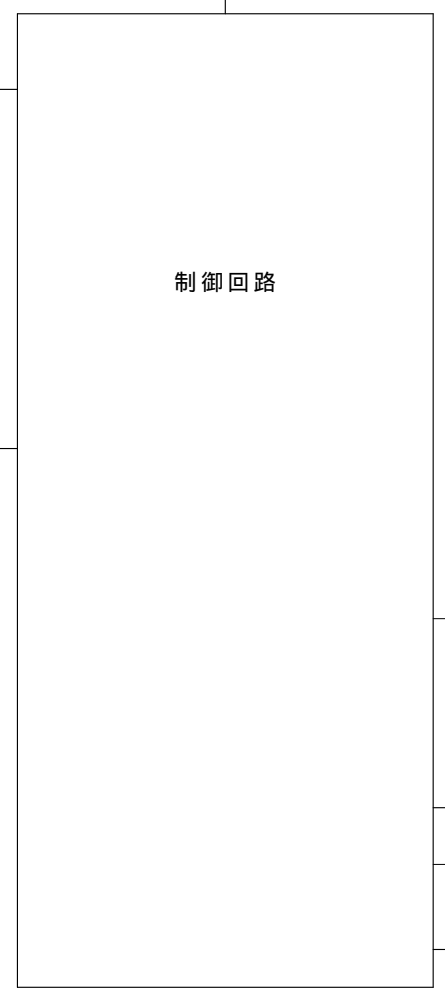
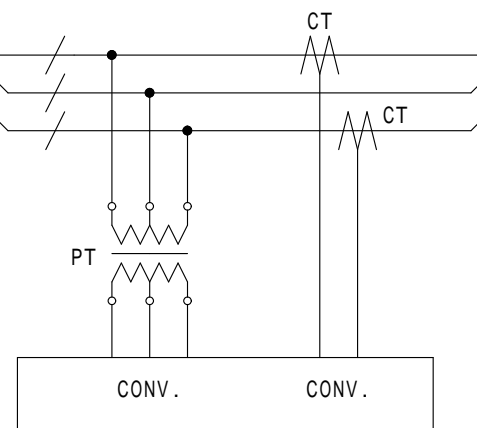

製品の仕様は改良の為、予告なく変更する場合があります。

変更

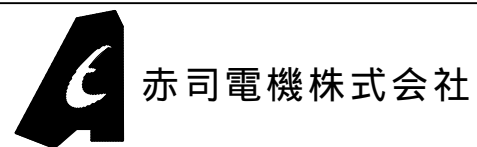

承認 照査 作成
間内
15'07,20

RESI-MASTER 4000L
システムブロック図

DRAWING NUMBER

1/1